

INSPIRON™

GHID DE CONFIGURARE



INSPIRON™

GHID DE CONFIGURARE

Modelele DCME și DCMF

Note, atenționări și avertismente



NOTĂ: O NOTĂ indică informații importante ce vă ajută să optimizați utilizarea calculatorului.



ATENȚIONARE: O ATENȚIONARE indică posibila defecțiune a hardware-ului sau pierderea datelor și vă indică modalitatea de evitare a problemei.



AVERTISMENT: Un AVERTISMENT indică un pericol potențial de deteriorare a bunurilor, de vătămare corporală sau de deces.

În cazul în care ați achiziționat un calculator Dell™ Seria n, orice referință din acest document la sistemul de operare Microsoft® Windows® nu este aplicabilă.

Informațiile din acest document pot fi modificate fără notificare.

© 2009 Dell Inc. Toate drepturile rezervate.

Este strict interzisă reproducerea sub orice formă a acestor materiale, fără autorizație scrisă din partea Dell Inc.

Mărcile comerciale utilizate în acest text: *Dell*, logo-ul *DELL*, *YOURS IS HERE*, *Inspiron*, *Dell On Call* și *DellConnect* sunt mărci comerciale ale Dell Inc.; *Intel*, *Pentium* și *Celeron* sunt mărci comerciale înregistrate, iar *Core* este marcă comercială a Intel Corporation în S.U.A. și în alte țări; *AMD*, *AMD Sempron*, *AMD Athlon* și *AMD Phenom* sunt mărci comerciale ale Advanced Micro Devices, Inc; *Microsoft*, *Windows*, *Windows Vista*, logo-ul butonului start din *Windows Vista* sunt mărci comerciale sau mărci comerciale înregistrate ale Microsoft Corporation din Statele Unite ale Americii și/sau din alte țări; *Blu-ray Disc* este marcă comercială a Blu-ray Disc Association; *Bluetooth* este marcă comercială înregistrată deținută de Bluetooth SIG, Inc. și este utilizată sub licență de Dell.

Alte mărci comerciale și denumiri comerciale pot fi utilizate în acest document pentru referire fie la entitățile care au drepturi asupra mărcilor și denumirilor, fie la produsele acestora. Dell Inc. neagă orice interes de proprietate asupra mărcilor comerciale și denumirilor comerciale, cu excepția celor care îi aparțin.

Februarie 2009

Cod produs: K468N

Rev. A00

Cuprins

Instalarea calculatorului desktop Inspiron™	5
Înainte de configurarea calculatorului dvs.	5
Conectarea ecranului	6
Conectarea tastaturii și a mouse-ului.	8
Conectarea cablului de rețea (opțional).	8
Conectați cablurile de alimentare ale ecranului și calculatorului	9
Configurare Windows Vista®	10
Conectarea la Internet (opțional).	11
Utilizarea calculatorului desktop Inspiron™	14
Vedere a caracteristicilor din față.	14
Vedere a caracteristicilor din spate	16
Caracteristici software.	19
Rezolvarea problemelor	23
Probleme de rețea.	23
Probleme de alimentare	25
Probleme de memorie	26
Blocări și probleme de software	27
Utilizarea instrumentelor de suport.	30
Centrul de asistență Dell	30
Coduri sonore	31
Mesaje ale sistemului	32
Hardware Troubleshooter (Depanator hardware)	34
Dell Diagnostics (Diagnosticare Dell)	35

Cuprins

Opțiuni de recuperare a sistemului37

System Restore (Restabilire sistem) 38

Dell Factory Image Restore (Restabilire imagine de sistem Dell) 39

Reinstalarea sistemului de operare . . 42

Obținerea ajutorului.44

Asistența tehnică și serviciul pentru clienți 45

DellConnect™ 46

Servicii online 46

Serviciul automat de stare a comenzii 47

Informații despre produse 48

Returnarea pentru reparații a produselor în garanție sau pentru ramburs. 48

Înainte de a apela 49

Cum se poate contacta Dell. 51

Găsirea mai multor informații și resurse.52

Specificații.54

Anexă61

Mențiune produs Macrovision 61

Index62

Instalarea calculatorului desktop Inspiron™

Această secțiune oferă informații referitoare la instalarea calculatorului desktop Inspiron 535/537/545/546 și la conectarea perifericelor.

 **AVERTISMENT: Înainte de a iniția oricare dintre procedurile indicate în această secțiune, citiți instrucțiunile de siguranță livrate împreună cu calculatorul. Pentru informații suplimentare despre cele mai bune practici, consultați pagina de pornire pentru reglementările de conformitate la adresa www.dell.com/regulatory_compliance.**

Înainte de configurarea calculatorului dvs.

Înainte de poziționarea calculatorului dvs., asigurați-vă că dispuneți de acces ușor la o sursă de alimentare, de ventilație adecvată și de o suprafață orizontală pe care să amplasați calculatorul.







Restricționarea fluxului de aer în jurul calculatorului poate cauza supraîncălzirea acestuia. Pentru a preveni supraîncălzirea, asigurați-vă că există un spațiu minimum 10,2 cm (4 inchi) în spatele calculatorului și un spațiu minim de 5,1 cm (2 inchi) pe toate celelalte laturi. Nu amplasați niciodată calculatorul într-un spațiu închis, cum ar fi un dulap sau un sertar, când acesta este alimentat.

Conectarea ecranului

Calculatorul are un conector video VGA încorporat. Puteți utiliza acest conector pentru a vă conecta la ecran.

NOTĂ: În cazul în care ați cumpărat o placă grafică suplimentară, este posibil ca un conector DVI sau HDMI să fie disponibil pentru calculatorul dvs.

Consultați următorul tabel atunci când identificați conectorii ecranului și ai calculatorului, pentru a selecta tipul de conexiune pe care îl veți utiliza.

VGA		
HDMI		
DVI		

Conectați ecranul utilizând conectorul VGA, HDMI sau DVI.

- Conectorul VGA transmite doar semnal video pentru ecranele de monitor sau de proiector.
- Conectorul HDMI este unul digital de înaltă performanță ce transmite atât semnal video, cât și audio pentru ecrane cum ar fi cele de TV și monitoare cu difuzoare integrate.

Conectarea prin intermediul conectorului VGA

Conectați ecranul prin intermediul unui cablu VGA (cu conectori de culoarea albastră la ambele capete).

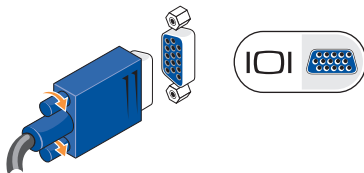

Conectarea prin intermediul conectorului HDMI

În cazul în care ecranul are un conector DVI, utilizați un cablu DVI (cu conectori de culoarea albă la ambele capete) împreună cu un adaptor HDMI-la-DVI.

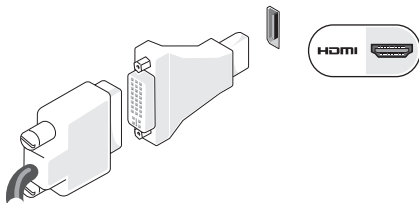

NOTĂ: Puteți achiziționa un adaptor HDMI-la-DVI de pe site-ul de Web al Dell la adresa www.dell.com.

Conectarea prin intermediul conectorului DVI

În cazul în care ecranul are un conector VGA, utilizați cablul VGA (cu conectori de culoarea albastră la ambele capete) împreună cu un adaptor DVI-la-VGA.

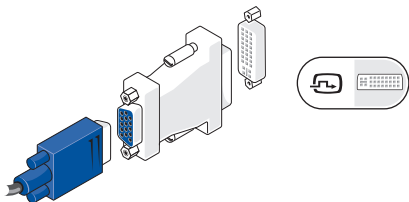

NOTĂ: Puteți achiziționa un adaptor DVI-la-VGA de pe site-ul de Web al Dell la adresa www.dell.com.

Conectarea tastaturii și a mouse-ului

-  **NOTĂ:** Este posibil ca dispunerea exactă a conectorilor să difere de ceea ce este prezentat.

Utilizați conectorii USB de pe panoul din partea din spate a calculatorului pentru a conecta o tastatură și un mouse USB.

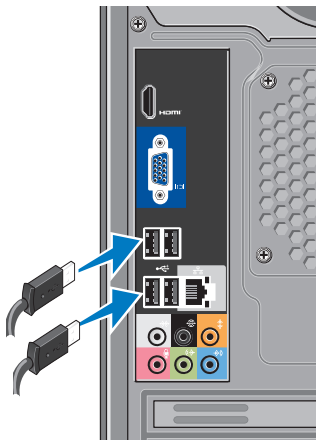

Conectarea cablului de rețea (opțional)

-  **NOTĂ:** Este posibil ca dispunerea exactă a conectorilor să difere de ceea ce este prezentat.

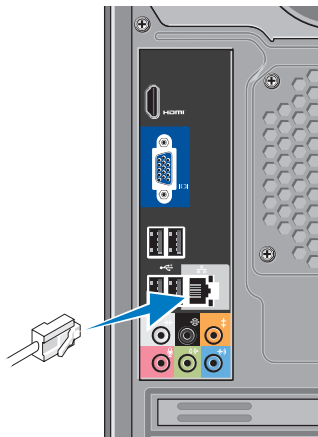

O conexiune de rețea nu este necesară pentru a finaliza configurarea calculatorului, dar dacă aveți o conexiune de rețea sau la Internet ce utilizează conexiunea prin cablu (cum ar fi un modem prin cablu sau un jack Ethernet), o puteți conecta acum. Utilizați doar un cablu Ethernet (conector de tip RJ45). Nu conectați un cablu telefonic (conector de tip RJ11) la conectorul de rețea.

Pentru a anexa calculatorul la un dispozitiv de bandă largă sau de rețea, conectați un capăt al cablului de rețea la un port de rețea sau la un dispozitiv de bandă largă. Conectați celălalt capăt al cablului de rețea la conectorul adaptorului de rețea de pe panoul din partea din spate a calculatorului. Un clic indică fixarea sigură a cablului de rețea.

Conectați cablurile de alimentare ale ecranului și calculatorului

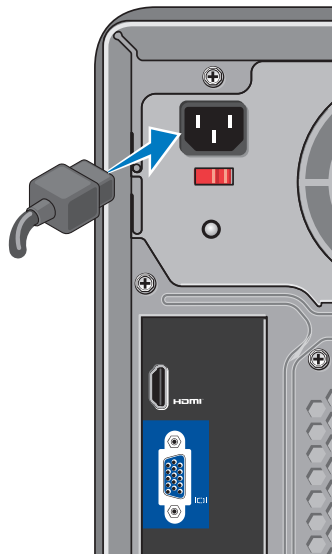

Apăsați pe butonul de pornire al calculatorului și al ecranului



Configurare Windows Vista®

Pentru a configura Windows Vista pentru prima dată, urmați instrucțiunile de pe ecran. Aceste etape sunt obligatorii, iar finalizarea acestora este posibil să dureze până la 15 minute. Ecranele afișate vă vor conduce prin câteva proceduri, incluzând acordul de acceptare a licenței, configurarea preferințelor și a conexiunii la Internet.

⚠ ATENȚIONARE: Nu întrerupeți procesul de configurare a sistemului de operare. Altfel, calculatorul devine neutilizabil.

Conectarea la Internet (opțional)

 **NOTĂ:** ISP (Furnizorii de servicii Internet) și ofertele acestora diferă în funcție de țară.

Pentru a vă conecta la Internet, este necesară o conexiune printr-un modem extern sau o conexiune la rețea și un furnizor de servicii Internet (ISP). ISP-ul dvs. vă va oferi una sau mai multe din următoarele opțiuni de conectare la Internet:

- Conexiuni DSL ce oferă acces la Internet de mare viteză prin intermediul liniei telefonice existente sau prin serviciul de telefonie mobilă. Cu o conexiune DSL, puteți accesa Internetul și utiliza telefonul simultan, pe aceeași linie.
- Conexiuni prin modem de cablu ce oferă acces la Internet de mare viteză prin intermediul unei linii locale de televiziune prin cablu.

- Conexiuni prin modem de satelit ce oferă acces la Internet de mare viteză prin intermediul sistemului de televiziune prin satelit.
- Conexiuni pe liniecomutată ce oferă acces la Internet prin intermediul liniei telefonice. Conexiunile pe linie comutată au o viteză mult mai mică față de conexiunile DSL și prin modem de cablu (sau de satelit). Calculatorul nu are un modem încorporat. Un modem USB opțional trebuie utilizat pentru serviciul pe linie comutată.
- Conexiuni wireless LAN (WLAN) ce oferă acces la Internet prin intermediul tehnologiei WiFi 802.11. Suportul pentru LAN wireless necesită componente interne opționale care este posibil să fie instalate sau nu în calculatorul dvs., în funcție de deciziile luate la data achiziției.

 **NOTĂ:** Dacă un modem USB extern sau un adaptor WLAN nu fac parte din comanda inițială, puteți achiziționa unul de pe site-ul de Web al Dell la adresa www.dell.com.

Configurarea conexiunii prin cablu la Internet

Dacă utilizați o conexiune pe linie comutată, conectați linia telefonică la modemul USB extern (opțional) și la jack-ul de perete al telefonului înainte de a configura conexiunea la Internet. Dacă utilizați o conexiune prin modem de cablu/satelit sau DSL, contactați ISP-ul dvs. sau serviciul de telefonie mobilă pentru instrucțiuni de configurare.

Configurarea unei conexiuni wireless

Înainte de a utiliza conexiunea wireless la Internet, este necesară conectarea la router-ul wireless. Pentru a configura conexiunea la un router wireless:

1. Salvați și închideți toate fișierele deschise și părăsiți orice program deschis.
2. Faceți clic pe **Start**  → **Connect To (Conectare la)**.
3. Urmați instrucțiunile de pe ecran pentru a finaliza configurarea.

Configurarea conexiunii la Internet

Pentru a configura o conexiune la Internet cu o comandă rapidă furnizată de ISP pe desktop:

1. Salvați și închideți toate fișierele deschise și părăsiți orice program deschis.
2. Faceți clic dublu pe pictograma dată de ISP de pe desktopul Microsoft® Windows®.
3. Urmați instrucțiunile de pe ecran pentru a încheia configurarea.

Dacă nu există o pictogramă ISP pe desktop sau dacă doriți configurarea unei conexiuni la Internet pentru un alt ISP, efectuați pașii din secțiunea următoare.

 **NOTĂ:** Dacă nu vă puteți conecta la Internet, dar v-ați conectat cu succes înainte, s-ar putea ca furnizorul ISP să aibă o întrerupere a serviciului. Contactați furnizorul dvs. ISP pentru a verifica starea serviciului sau încercați să vă conectați din nou mai târziu.

 **NOTĂ:** Să aveți pregătite informațiile despre furnizorul dvs. ISP. Dacă nu aveți un ISP, expertul **Connect to the Internet (Conectare la Internet)** vă poate ajuta să obțineți unul.

1. Salvați și închideți toate fișierele deschise și părăsiți orice program deschis.

2. Faceți clic pe **Start**  → **Control Panel (Panou de control)**.

3. Din **Network and Internet (Rețea și Internet)**, faceți clic pe **Connect to the Internet (Conectare la Internet)**.

Apare fereastra **Connect to the Internet (Conectare la Internet)**.

4. Faceți clic pe **Broadband (Bandă largă) (PPPoE)** sau pe **Dial-up (Pe linie comutată)**, în funcție de modalitatea de conectare dorită:

– Alegeți **Broadband (Bandă largă)** dacă veți utiliza conexiunea de tip DSL, modem de satelit, modem de

televiziune prin cablu sau cea prin tehnologia wireless Bluetooth®.

– Alegeți **Dial-up (Pe linie comutată)** dacă veți utiliza un modem USB opțional pe linie comutată sau ISDN.

 **NOTĂ:** Dacă nu știți ce tip de conexiune să selectați, faceți clic pe **Help me choose (Ajutor pentru alegere)** sau contactați furnizorul dvs. ISP.

5. Respectați instrucțiunile de pe ecran și utilizați informațiile de configurare furnizate de ISP pentru a finaliza configurarea.

Utilizarea calculatorului desktop Inspiron™

Calculatorul are indicatori și butoane ce oferă informații și vă permit să efectuați activități comune. Conectorii calculatorului dvs. oferă opțiunea anexării de dispozitive suplimentare.

Vedere a caracteristicilor din față

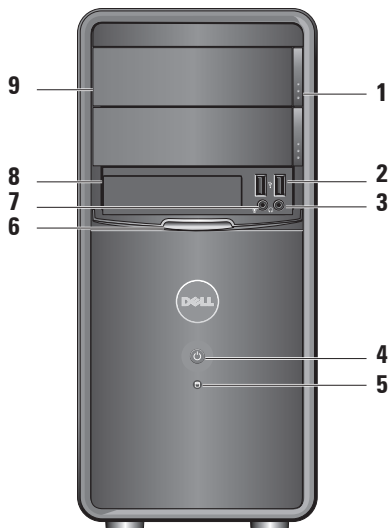

1 Butonul de scoatere de pe panoul unității optice (2) — Apăsăți pentru a deschide sau a închide unitatea optică.

2  Conectori USB 2.0 (2) — Se conectează dispozitive USB cum ar fi stickuri de memorie, camere digitale și playere MP3.

3  Conector de căști — Se conectează căștile.

 **NOTĂ:** Pentru a conecta un difuzor cu alimentare sau un sistem audio, utilizați conectorul de ieșire audio de pe partea din spate a calculatorului.

4  Butonul de alimentare — Apăsăți pentru a porni sau a opri calculatorul. Indicatorul luminos din centrul acestui buton indică starea alimentării:

- Alb stabil — calculatorul este conectat.
- Galben intermitent — este posibil să existe o problemă cu placa de sistem.
- Galben stabil — calculatorul este în stare de repaus.
- Indicatorul de alimentare este oprit — calculatorul este oprit sau nu este alimentat.

- 5  **Indicatorul luminos de activitate a hard diskului** — Indicatorul de activitate a hard diskului este aprins atunci când calculați date de pe sau scrie date pe hard disk.
- 6 **Panou FlexBay** — Deschideți panoul FlexBay pentru a accesa unitatea FlexBay.
- 7  **Conector microfon** — Se conectează la un microfon pentru intrare de voce sau la un cablu audio pentru intrare de sunet.
- 8 **FlexBay** — Acceptă un cititor de carduri media sau un hard disk suplimentar.
- 9 **Panou de unitate optică (2)** — Acest panou acoperă unitatea optică. Utilizați unitatea optică pentru a reda discuri CD/DVD/Blu-ray Disc™.

Vedere a caracteristicilor din spate

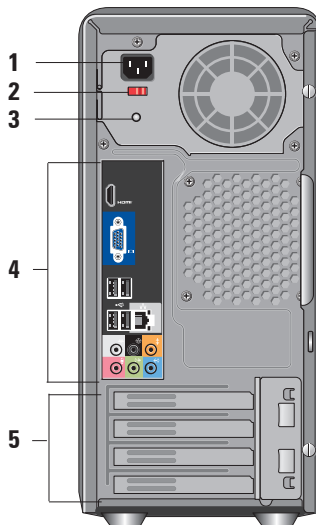



- 1 Conector de alimentare** — Pentru conectarea cablului de alimentare. Este posibil ca aspectul să difere.
 - 2 Comutator de selectare a tensiunii** — Pentru selectarea tensiunii nominale.
 - 3 Indicatorul de diagnostic a sursei de alimentare** — Indică disponibilitatea alimentării pentru sursa de alimentare.
 - Lumină verde — Indică disponibilitatea alimentării pentru sursa de alimentare.
 - Fără lumină — Alimentarea nu este disponibilă sau sursa de alimentare nu funcționează.
-  **NOTĂ:** Este posibil ca indicatorul de diagnostic a sursei de alimentare să nu fie disponibil pentru unele modele.
- 4 Conectori de pe panoul din partea din spate** — Conectați dispozitivele USB, audio și alte dispozitive în conectorii corespunzători.
 - 5 Sloturi pentru plăci de extensie** — Conectori de acces pentru toate plăcile PCI și PCI express instalate.

Conectori pe panoul din partea din spate

 **NOTĂ:** Este posibil ca unii conectori ai panoului din partea din spate să nu fie disponibili pentru calculatorul dvs. Pentru detalii, consultați „Specificații” la pagina 54.

 **Conector video VGA** — Se conectează la ecran. La calculatoarele cu placă video, utilizați conectorul de pe placă.

 **Conector video HDMI** — Se conectează la ecran. La calculatoarele cu placă video, utilizați conectorul de pe placă.

 **Conectori USB 2.0 (4)** — Conectează dispozitive USB, cum ar fi un mouse, o tastatură, o imprimantă, o unitate externă sau un player MP3.







Conector și indicator



de rețea — Conectează calculatorul la o un dispozitiv de rețea sau de bandă largă. Indicatorul de activitate a rețelei se aprinde intermitent atunci când calculatorul transmite sau recepționează date. Este posibil ca un volum ridicat al traficului de rețea să facă acest indicator să apară ca fiind într-o stare „activ” permanentă.







Conector sunet surround pentru boxe din lateral S/D (argintiu) — Se conectează la difuzoarele pentru sunet surround.

- 

Conector pentru sunet surround pentru boxe din spate S/D (negru) — Se conectează la difuzoarele cu suport pentru sunet multicanal.
- 

Conector central/subwoofer (portocaliu) — Se conectează la subwoofer.
- 

Conector pentru microfon (roz) — Se conectează la un microfon pentru intrare de voce sau audio într-un program de telefonie sau de sunet.
- 

Conector de ieșire audio (verde) — Se conectează la căști și la difuzoare cu amplificatoare încorporate.
- 

Conector de intrare audio (albastru) — Se conectează la dispozitive cum ar fi playere de casete sau de CD-uri.

Caracteristici software

 **NOTĂ:** Pentru mai multe informații despre caracteristicile descrise în această secțiune, consultați *Ghidul tehnologic Dell* disponibil pe hard disk sau pe site-ul de Web Dell Support la adresa **support.dell.com**.

Productivitatea și comunicațiile

Puteți utiliza calculatorul pentru a crea prezentări, broșuri, felicitări, fluturași și foi de lucru. Puteți, de asemenea, edita și vizualiza fotografii și imagini digitale. Consultați comanda de achiziție pentru software-ul instalat în calculator.

După conectarea la Internet, puteți accesa site-uri de Web, configura conturi de poștă electronică, încărca și descărca fișiere și multe altele.

Divertisment și multimedia

Puteți utiliza calculatorul pentru a viziona conținut video, pentru jocuri, pentru a crea propriile CD-uri, pentru a asculta muzică și posturi de radio. Unitatea optică suportă multiple formate de discuri media, incluzând CD-uri, discuri Blu-ray (dacă opțiunea este selectată la momentul cumpărării) și DVD-uri.

Puteți descărca sau copia imagini și fișiere video de pe dispozitivele portabile, cum ar fi camere digitale și telefoane mobile. Aplicații software opționale vă permit să organizați și să creați fișiere de muzică și cele video care pot fi înregistrate pe un disc, salvate pe dispozitive portabile, cum ar fi playerele MP3 și dispozitive de divertisment portabile, sau redade și vizualizate direct pe televizoare, proiectoare și echipament „home theater” conectat.

Particularizarea desktopului

Puteți particulariza desktopul modificând aspectul, rezoluția, imaginea de fundal, economizorul de ecran și multe altele accesând fereastra **Personalize appearance and sounds (Personalizare aspect și sunete)**.

Pentru a accesa fereastra de proprietăți a ecranului:

1. Faceți clic cu butonul din dreapta într-o zonă liberă a desktopului.
2. Faceți clic pe **Personalize (Personalizare)**, pentru a deschide fereastra **Personalize appearance and sounds (Personalizare aspect și sunete)** și a afla mai multe despre opțiunile dvs. de particularizare.

Particularizarea setărilor de energie

Puteți utiliza opțiunile de alimentare ale sistemului de operare pentru a configura setările de alimentare ale calculatorului. Microsoft® Windows Vista® oferă trei opțiuni implicite:

- **Balanced (Echilibrat)** — Această opțiune de alimentare oferă performanță maximă atunci când este necesar și reduce consumul de energie în timpul perioadelor de inactivitate.
- **Power saver (Economisire energie)** — Această opțiune de alimentare economisește energia calculatorului prin reducerea performanței sistemului pentru a maximiza durata de viață a calculatorului și prin reducerea cantității de energie consumate de acesta peste durata sa de viață.

- **High performance (Performanță înaltă)** — Această opțiune oferă cel mai înalt nivel de performanță al sistemului pentru calculatorul dvs. prin adaptarea vitezei procesorului la activitatea dvs. și prin maximizarea performanței sistemului.

Copierea de rezervă a datelor

Este recomandat ca periodic să efectuați o copie de rezervă a fișierelor și a folderelor calculatorului dvs. Pentru a efectua o copie de rezervă:

1. Faceți clic pe **Start**  → **Control Panel (Panou de control)** → **System and Maintenance (Sistem și întreținere)** → **Welcome Center (Centru de întâmpinare)** → **Transfer files and settings (Transfer fișiere și setări)**.
2. Faceți clic pe **Back up files (Copiere de rezervă fișiere)** sau **Back up calculator (Copiere de rezervă a calculatorului)**.

3. Faceți clic pe **Continue (Continuare)** din fereastra **User Account Control (Control conturi utilizator)** și urmați instrucțiunile din expertul **Back up Files (Copiere de rezervă fișiere)**.

Rezolvarea problemelor

Această secțiune oferă informații despre depanarea calculatorului dvs. Dacă nu puteți rezolva problema cu ajutorul instrucțiunilor următoare, consultați „Utilizarea instrumentelor de asistență” la pagina 30 sau „Cum se poate contacta Dell” la pagina 51.

 **AVERTISMENT: Doar personalul de întreținere instruit trebuie să înlăture carcasa calculatorului. Consultați Manualul de service pe site-ul de Web Dell Support la adresa support.dell.com pentru instrucțiuni detaliate de întreținere și depanare.**

 **AVERTISMENT: Înainte de a efectua lucrări în interiorul calculatorului, citiți instrucțiunile de siguranță livrate împreună cu calculatorul. Pentru informații suplimentare despre cele mai bune practici, consultați pagina de pornire pentru reglementările de conformitate la adresa www.dell.com/regulatory_compliance.**

Probleme de rețea

Conexiuni wireless

Dacă conexiunea la rețea este întreruptă —

Router-ul offline este oprit sau caracteristica wireless a fost dezactivată pe calculatorul dvs.

- Verificați router-ul wireless pentru a vă asigura că este pornit și conectat la sursa de date (modem de cablu sau hub de rețea).
- Restabiliți conexiunea la router-ul wireless.
 - a. Salvați și închideți toate fișierele deschise și părăsiți orice program deschis.
 - b. Faceți clic pe **Start**  → **Connect To (Conectare la)**.

Rezolvarea problemelor

- c. Urmați instrucțiunile de pe ecran pentru a finaliza configurarea.

Conexiuni prin cablu

Dacă conexiunea este întreruptă — Cablul este scos sau avariata.

- Verificați cablul pentru a vă asigura că este conectat și neavariat.

Indicatoarele conectorului de rețea încorporat, de integritate a legăturii și de activitate a rețelei vă permit verificarea funcționării conexiunii și oferă informații despre stare:

Indicator luminos de integritate a legăturii

- Lumină verde — Există o bună conexiune între o rețea de 10/100 Mbps și calculator.
- Închisă (fără lumină) — Calculatorul nu detectează o conexiune fizică cu rețeaua.

Indicator luminos de activitate a rețelei

- Lumină galbenă intermitentă — Indică activitate în rețea.
- Închisă (fără lumină) — Indică lipsa de activitate în rețea.



NOTĂ: Indicatorul de integritate a conectorului de rețea este doar pentru conexiunile cu cablu la rețea. Indicatorul de integritate a rețelei nu oferă informații privind conexiunile wireless.

Probleme de alimentare

Dacă indicatorul de alimentare este oprit — Calculatorul este fie oprit, fie nu este alimentat.

- Rearanjați cablul de alimentare atât la conectorul de alimentare al calculatorului, cât și la priza de perete.
- În cazul în care calculatorul este conectat la un cablu de alimentare, asigurați-vă că acesta este conectat la o priză electrică și este pornit. De asemenea, evitați dispozitivele de protecție a alimentării, cablurile de alimentare și prelungitoarele pentru a verifica dacă calculatorul pornește corect.
- Asigurați-vă că priza electrică funcționează testând-o cu un alt dispozitiv, cum ar fi o lampă.
- Asigurați-vă că indicatorul de diagnostic a sursei de alimentare de pe partea din spate a sistemului este aprins. Dacă indicatorul este stins, este posibil să existe o problemă cu sursa de alimentare sau cu cablul de alimentare.

Dacă indicatorul de alimentare este alb stabil, iar calculatorul nu răspunde — Este posibil ca ecranul să nu fie conectat sau pornit. Asigurați-vă că ecranul este conectat corespunzător, apoi opriți-l și porniți-l din nou.

Dacă indicatorul de alimentare este galben stabil — Calculatorul este în stare de repaos. Așați un buton pe tastatură, mutați cursorul cu ajutorul trackpad-ului sau cu un mouse conectat, sau apăsați pe butonul de alimentare pentru a relua operarea normală.

Dacă indicatorul de alimentare este galben intermitent — Calculatorul primește energie electrică, dar este posibil ca un dispozitiv să fie defect sau instalat incorect. Este posibil să fie necesară înlăturarea și reinstalarea modulelor de memorie (pentru informații referitoare la înlăturarea și înlocuirea modulelor de memorie, consultați *Manualul de service* pe site-ul de Web Dell Support la adresa support.dell.com).

Dacă întâmpinați interferențe ce împiedică recepția pe calculator — Un semnal nedorit creează interferențe prin întreruperea sau blocarea semnalelor.

Unele cauze posibile de interferențe sunt:

- Cablurile de prelungire pentru alimentare, tastatură și mouse.
- Prea multe dispozitive conectate la un cablu de alimentare.
- Mai multe cabluri de alimentare conectate la aceeași priză electrică.

Probleme de memorie

Dacă primiți un mesaj de memorie insuficientă —

- Salvați și închideți toate fișierele deschise și părăsiți toate programele deschise pe care nu le utilizați pentru a vedea dacă aceasta rezolvă problema.
- Consultați documentația software-ului pentru cerințele minime de memorie. Dacă este necesar, instalați memorie suplimentară (consultați *Manualul de service* pe site-ul de Web Dell Support la adresa **support.dell.com**).
- Repoziționați modulele de memorie (consultați *Manualul de service* pe site-ul de Web Dell Support la adresa **support.dell.com**) pentru a vă asigura de comunicarea reușită dintre calculator și memorie.

Dacă întâmpinați alte probleme legate de memorie —

- Asigurați-vă că urmați instrucțiunile de instalare a memoriei (consultați *Manualul de service* pe site-ul de Web Dell Support la adresa **support.dell.com**).
- Verificați dacă modulele de memorie sunt compatibile cu calculatorul dvs. Calculatorul dvs. acceptă memorie de tip DDR2. Pentru mai multe informații legate de tipul de memorie acceptat de calculatorul dvs., consultați „Specificații” la pagina 54.
- Executați Dell Diagnostics (consultați „Dell Diagnostics” la pagina 35).
- Repoziționați modulele de memorie (consultați *Manualul de service* pe site-ul de Web Dell Support la adresa **support.dell.com**) pentru a vă asigura de comunicarea reușită dintre calculator și memorie.

Blocări și probleme de software

În cazul în care calculatorul nu pornește — Asigurați-vă de conectarea fermă a cablului de alimentare la calculator și la priza electrică.

Dacă un program încetează să mai răspundă — Închideți programul:

1. Apăsați simultan pe <Ctrl><Shift><Esc>.
2. Faceți clic pe **Applications (Aplicații)**.
3. Faceți clic pe programul care nu mai răspunde
4. Faceți clic pe **End Task (Încheiere activitate)**.

În cazul în care un program se blochează în mod repetat — Verificați documentația software-ului. Dacă este necesar, dezinstalați și reinstalați programul.



NOTĂ: Software-ul conține, de obicei, instrucțiuni de instalare în documentație sau pe CD.

În cazul în care calculatorul nu mai răspunde sau apare un ecran de un albastru solid —

 **ATENȚIONARE: S-ar putea să pierdeți date dacă nu reușiți să efectuați o închidere a sistemului de operare.**

Dacă nu reușiți să obțineți un răspuns prin apăsarea unei taste pe tastatură sau prin deplasarea mouse-ului, apăsați și mențineți butonul de alimentare pentru cel puțin 8 până la 10 secunde până când calculatorul se oprește. Apoi reporniți calculatorul.

În cazul în care programul este proiectat pentru o versiune anterioară a sistemului de operare Microsoft® Windows® — Executați Program Compatibility Wizard (Expert compatibilitate programe). Program Compatibility Wizard (Expert compatibilitate programe) configurează un program astfel încât să fie executat într-un mediu similar sistemelor de operare non-Windows Vista®.

1. Faceți clic pe **Start**  → **Control Panel (Panou de control)** → **Programs (Programe)** → **Use an older program with this version of Windows (Utilizare program mai vechi cu această versiune de Windows).**
2. În ecranul de întâmpinare, faceți clic pe **Next (Următorul).**
3. Uрмаți instrucțiunile de pe ecran.

Dacă întâmpinați alte probleme legate de software —

- Efectuați imediat o copie de rezervă a fișierelor.
 - Utilizați un program de scanare a virușilor pentru a verifica hard diskul sau CD-urile.
 - Salvați și închideți toate fișierele sau programele deschise și închideți calculatorul din meniul **Start**  .
 - Consultați documentația software-ului sau contactați producătorul software-ului pentru informații de depanare:
 - Asigurați-vă că programul este compatibil cu sistemul de operare instalat pe calculatorul dvs.
 - Asigurați-vă de îndeplinirea cerințelor minime de hardware pentru executarea programului. Consultați documentația programului pentru informații.
- Asigurați-vă că programul este instalat și configurat corect.
 - Verificați dacă driverele dispozitivului intră în conflict cu programul.
 - Dacă este necesar, dezinstalați și reinstalați programul.

Utilizarea instrumentelor de suport

Centrul de asistență Dell

Centrul de asistență Dell vă ajută să găsiți informațiile de care aveți nevoie privind service-ul, asistența și informații specifice sistemului. Pentru mai multe informații despre Centrul de asistență Dell și despre instrumentele disponibile, faceți clic pe fila **Services (Servicii)** la adresa **support.dell.com**.



Faceți clic pe pictograma  din bara de activități pentru a executa aplicația. Pagina de pornire oferă linkuri pentru a accesa:

- Ajutor automat (Dezare, Securitate, Performanță sistem, Rețea/Internet, Copie de rezervă/Restabilire și Windows Vista®)
- Alerte (alerte de suport tehnic relevante pentru calculatorul dvs.)
- Asistență Dell (Asistență tehnică prin DellConnect™, Servicii clienți, Instruire și tutoriale, Ajutor Cum-să prin Dell on Call™ și Scanare online prin PCCheckUp)

- Despre sistemul dvs. (Documentația sistemului, Informații privind garanția, Informații de sistem, Upgrade-uri și accesorii)

Partea superioară a paginii de pornire a Centrului de asistență Dell afișează numărul modelului calculatorului dvs., împreună cu Eticheta de service și Codul de service expres.

Pentru mai multe informații despre Centrul de asistență Dell, consultați *Ghidul tehnologic Dell* pe hard disk sau pe site-ul de Web Dell Support la adresa **support.dell.com**.

⚠️ AVERTISMENT: Pentru protecție împotriva posibilității de șoc electric, de vătămare cauzată de lamele în mișcare ale ventilatorului sau de alte vătămări imprevizibile, deconectați întotdeauna calculatorul de la priza electrică înainte de a deschide capacul.

Coduri sonore

Calculatorul poate emite coduri sonore repetitive în timpul pornirii pentru a ajuta la depanarea problemelor atunci când mesajele de eroare nu sunt afișate.

 **NOTĂ:** Pentru a înlocui componente consultați *Manualul de service* pe site-ul de Web Dell Support la adresa support.dell.com.

Un semnal sonor — *eroare sumă de verificare BIOS ROM. Posibilă eroare a plăcii de bază*

Contactați Dell (consultați „Cum se poate contacta Dell” la pagina 51).

Două semnale sonore — *Memorie RAM nedetectată*

- Înlăturați modulele de memorie, reinstalați un modul și reporniți calculatorul. În cazul în care calculatorul pornește în mod normal, reinstalați fiecare modul până când identificați

modulul defect sau reinstalați modulele fără erori.

- Dacă sunt disponibile, instalați în calculator module de memorie de același tip.
- Dacă problema persistă, contactați Dell (consultați „Cum se poate contacta Dell” la pagina 51).

Trei semnale sonore — *Posibilă eroare a plăcii de bază*

Contactați Dell (consultați „Cum se poate contacta Dell” la pagina 51).

Patru semnale sonore — *Eroare de citire/scriere a memoriei RAM*

- Asigurați-vă că nu există cerințe speciale de dispunere a modulelor de memorie/a conectorilor pentru memorie (consultați *Manualul de service* pe site-ul de Web Dell Support la adresa support.dell.com).

Utilizarea instrumentelor de suport

- Verificați dacă modulele de memorie pe care le instalați sunt compatibile cu calculatorul.
- Dacă problema persistă, contactați Dell (consultați „Cum se poate contacta Dell” la pagina 51).

Cinci semnale sonore — *Eroare ceas în timp real*

Înlocuiți bateria.

Șase semnale sonore — *Eroare test BIOS video*

Contactați Dell (consultați „Cum se poate contacta Dell” la pagina 51).

Șapte semnale sonore (Doar pentru Inspiron 535 și 545) — *Eroare CPU*

Contactați Dell (consultați „Cum se poate contacta Dell” la pagina 51).

Mesaje ale sistemului

În cazul în care calculatorul întâmpină o problemă sau o eroare, va afișa un mesaj de sistem ce vă va ajuta la identificarea cauzei și a acțiunii necesare pentru a rezolva problema.

 **NOTĂ:** Dacă mesajul primit nu este specificat în următoarele exemple, consultați documentația pentru sistemul de operare sau a programului ce se execută la apariția mesajului. Sau puteți consulta *Manualul de service* pe site-ul de Web Dell Support la adresa **support.dell.com** sau consultați „Cum se poate contacta Dell” la pagina 51.

Alert! Încercări anterioare de pornire ale acestui sistem nu au reușit la punctul de control [nnnn]. (Alertă! Previous attempts at booting this system have failed at checkpoint [nnnn].) Pentru ajutor la rezolvarea acestei probleme, notați acest punct de control și contactați Asistența tehnică Dell —
Calculatorul nu a reușit completarea rutinei de pornire de trei ori consecutiv din cauza

aceleași erori (consultați „Cum se poate contacta Dell” la pagina 51).

CMOS checksum error (Eroare sumă de verificare CMOS) — Posibilă eroare a plăcii de bază sau nivelul scăzut al bateriei RTC. Bateria plăcii de bază trebuie înlocuită. Consultați *Manualul de service* pe site-ul de Web Dell Support la adresa **support.dell.com** sau consultați „Cum se poate contacta Dell” la pagina 51.

CPU fan failure (Eroare ventilator CPU) — Ventilatorul CPU este defect. Ventilatorul CPU trebuie înlocuit. Consultați *Manualul de service* pe site-ul de Web Dell Support la adresa **support.dell.com**.

Hard-disk drive failure (Eroare unitate hard disk) — Posibilă eroare a unității de hard disk în timpul HDD POST (consultați „Cum se poate contacta Dell” la pagina 51).

Hard-disk drive read failure (Eroare la citirea unității de hard disk) — Posibilă eroare a unității de hard disk în timpul testului de pornire a HDD (consultați „Cum se poate contacta Dell” la pagina 51).

Keyboard failure (Eroare de tastatură) — Înlocuiți tastatura sau verificați dacă cablul este conectat.

No boot device available (Niciun dispozitiv de pornire disponibil) — Nicio partiție de pornire pe unitatea de hard disk, cablul unității de hard disk este deconectat sau nu există niciun dispozitiv de pornire.

- În cazul în care hard diskul este dispozitivul dvs. de pornire, asigurați-vă de conectarea cablurilor, de instalarea corectă a unității și de partiționarea acesteia ca dispozitiv de pornire.
- Accesați configurarea sistemului și asigurați-vă că informațiile privind secvența de pornire sunt corecte (consultați *Manualul de service* pe site-ul de Web Dell Support la adresa **support.dell.com**).

No timer tick interrupt (Nicio întrerupere de ceas) — este posibil ca un cip de pe placa sistemului să funcționeze greșit sau o eroare a plăcii de bază (consultați *Manualul de service* pe site-ul de Web Dell Support la adresa **support.dell.com** sau consultați „Cum se poate contacta Dell” la pagina 51).

USB over current error (Eroare de alimentare USB) — Deconectați dispozitivul USB. Dispozitivul USB necesită mai multă energie pentru a funcționa corect. Utilizați o sursă externă de alimentare pentru a conecta dispozitivul USB sau dacă dispozitivul are două cabluri pentru USB conectați-le pe amândouă.

AVERTISMENT - SISTEMUL AUTOMAT DE MONITORIZARE a hard diskului a raportat faptul că un parametru a depășit intervalul normal de operare. DELL recomandă efectuarea în mod regulat a copierii de rezervă a datelor. A parameter out of range may or may not indicate a potential hard drive problem (Un parametru în afara intervalului, poate sau nu indica o posibilă problemă a hard diskului) — Eroare S.M.A.R.T, posibilă eroare a hard diskului. Această caracteristică poate fi activată sau dezactivată în configurarea BIOS (consultați „Cum se poate contacta Dell” la pagina 51).

Hardware Troubleshooter (Depanator hardware)

Dacă un dispozitiv nu este detectat în timpul configurării sistemului de operare sau este detectat, dar incorect configurat, puteți utiliza **Hardware Troubleshooter (Depanator hardware)** pentru a rezolva incompatibilitatea.

Pentru a porni Hardware Troubleshooter (Depanator hardware):

1. Faceți clic pe **Start**  → **Help and Support (Ajutor și asistență)**.
2. Tastați `hardware troubleshooter` în câmpul de căutare și apăsați pe <Enter> pentru a începe căutarea.
3. În rezultatele căutării, selectați opțiunea care descrie cel mai bine problema și parcurgeți pașii de depanare rămași.

Dell Diagnostics (Diagnosticare Dell)

În cazul în care întâlniți o problemă cu calculatorul dvs., executați verificările din „Blocări și probleme de software” de la pagina 27 și executați Dell Diagnostics (Diagnosticare Dell) înainte de a contacta Dell pentru asistență tehnică.

Este recomandat să tipăriți aceste proceduri înainte de a începe.

 **NOTĂ:** Dell Diagnostics (Diagnosticare Dell) funcționează doar pe calculatoarele Dell.

 **NOTĂ:** Discul *Drivers and Utilities* (*Drivere și utilitare*) este opțional și este posibil să nu fie expediat împreună cu calculatorul.

Consultați secțiunea Configurarea sistemului din *Manualul de service* pentru a vedea informațiile de configurare ale calculatorului și a vă asigura că dispozitivul pe care doriți să îl testați apare în programul de configurare al sistemului și că este activ.

Inițiați Dell Diagnostics (Diagnosticare Dell) de pe hard disk sau de pe discul *Drivers and Utilities* (*Drivere și utilitare*).

Pornirea Dell Diagnostics (Diagnosticare Dell) de pe hard disk

Dell Diagnostics (Diagnosticare Dell) este situat pe o partiție de utilitare de diagnosticare ascunsă pe hard disk.

 **NOTĂ:** În cazul în care calculatorul nu poate afișa o imagine a ecranului, consultați „Cum se poate contacta Dell” la pagina 51.

1. Asigurați-vă că aveți calculatorul conectat la o priză electrică cunoscută ca funcționând corect.
2. Porniți (sau reporniți) calculatorul.
3. La apariția logo-ului DELL™, apăsați imediat <F12>. Selectați **Diagnostics** (**Diagnosticare**) din meniul de pornire și apăsați pe <Enter>.

 **NOTĂ:** Dacă așteptați prea mult și apare logo-ul sistemului de operare, așteptați în continuare până când vedeți desktopul Microsoft® Windows®, apoi opriți calculatorul și încercați din nou.

 **NOTĂ:** Dacă vedeți un mesaj ce menționează faptul că nu a fost găsită nicio partiție de utilitare de diagnostic, executați Dell Diagnostics (Diagnosticare Dell) de pe discul *Drivers and Utilities (Drivere și utilitare)*.

4. Apăsați orice tastă pentru a iniția Dell Diagnostics (Diagnosticare Dell) de pe partiția de utilitare de diagnosticare a hard diskului.

Inițierea Dell Diagnostics (Diagnosticare Dell) de pe discul Drivers and Utilities (Drivere și utilitare)

1. Introduceți discul *Drivers and Utilities (Drivere și utilitare)*.
2. Opriti și reporniți calculatorul. La apariția logoului DELL, apăsați imediat pe <F12>.

 **NOTĂ:** Dacă așteptați prea mult și apare logo-ul sistemului de operare, așteptați în continuare până când vedeți desktopul Microsoft® Windows®, apoi opriti calculatorul și încercați din nou.

 **NOTĂ:** Următoarele etape modifică secvența de pornire doar pentru o singură dată. La următoarea pornire, calculatorul respectă dispozitivele specificate în programul de configurare al sistemului.

3. La apariția listei cu dispozitivele de pornire, evidențiați **CD/DVD/CD-RW** și apăsați pe <Enter>.
4. Selectați opțiunea **Boot from CD-ROM (Pornire de pe CD-ROM)** din meniul ce apare și apăsați pe <Enter>.
5. Tastați 1 pentru a iniția meniul CD-ului și apăsați pe <Enter> pentru a continua.
6. Selectați **Run the 32 Bit Dell Diagnostics (Executare Diagnosticare Dell pe 32 de biți)** din lista numerotată. Dacă sunt specificate mai multe versiuni, selectați versiunea adecvată calculatorului dvs.
7. La apariția **Meniului principal** din Dell Diagnostics (Diagnosticare Dell), selectați testul pe care doriți să-l executați.

Opțiuni de recuperare a sistemului

Puteți restabili sistemul de operare în următoarele moduri:

- System Restore (Restabilire sistem) readuce calculatorul la o stare de operare anterioară fără a afecta fișierele de date. Utilizați System Restore (Restabilire sistem) ca o primă soluție pentru restabilirea sistemului de operare și păstrarea fișierelor de date.
- Dell Factory Image Restore (Restabilire imagine de sistem Dell) readuce hard diskul la starea de operare existentă la momentul cumpărării. Această procedură șterge permanent toate datele de pe hard disk și elimină toate programele instalate după ce ați primit calculatorul. Utilizați Dell Factory Image Restore (Restabilire imagine de sistem Dell) doar dacă System Restore (Restabilire sistem) nu a rezolvat problema sistemului de operare.
- Dacă ați primit un disc Operating System (Sistem de operare) împreună cu calculatorul, îl puteți utiliza pentru a restabili sistemul de operare. Totuși, utilizând discul Operating System (Sistem de operare) se șterg, de asemenea, toate datele de pe hard disk. Utilizați discul doar dacă System Restore (Restabilire sistem) nu a rezolvat problema sistemului de operare.

System Restore (Restabilire sistem)

Sistemul de operare Windows oferă o opțiune System Restore (Restabilire sistem) ce vă permite restabilirea calculatorului la o stare de operare anterioară (fără a afecta fișierele de date) în cazul în care modificări ale hardware-ului, software-ului sau ale altor setări de sistem au lăsat calculatorul într-o stare de funcționare nedorită. Orice modificare pe care System Restore (Restabilire sistem) o efectuează asupra calculatorului este complet reversibilă.

 **ATENȚIONARE: Efectuați în mod regulat copii de rezervă a fișierelor de date. System Restore (Restabilire sistem) nu monitorizează sau recuperează fișierele de date.**

 **NOTĂ:** Procedurile din acest document au fost scrise pentru vizualizarea implicită Windows, așa că este posibil să nu se aplice dacă setați calculatorul Dell™ la vizualizarea Windows Classic.

Inițierea System Restore (Restabilire sistem)

1. Faceți clic pe **Start** .
2. În caseta **Start Search (Pornire căutare)**, tastați `System Restore` și apăsați pe `<Enter>`.

 **NOTĂ:** Apare fereastra **User Account Control (Control conturi utilizator)**. Dacă sunteți administrator pe calculator, faceți clic pe **Continue (Continuare)**; altfel, contactați administratorul pentru a continua acțiunea dorită.

3. Faceți clic pe **Next (Următorul)** și urmați solicitările rămase pe ecran.

În cazul în care System Restore (Restabilire sistem) nu rezolvă problema, puteți anula ultima restabilire a sistemului.

Anularea ultimei acțiuni efectuate de System Restore (Restabilire sistem)

 **NOTĂ:** Înainte de a anula ultima restabilire a sistemului, salvați și închideți toate fișierele deschise și părăsiți toate programele deschise. Nu modificați, deschideți sau ștergeți niciun fișier sau program până când restabilirea sistemului nu este finalizată.

1. Faceți clic pe **Start** .
2. În caseta **Start Search (Pornire căutare)**, tastați `System Restore` și apăsați pe <Enter>.
3. Faceți clic pe **Undo my last restoration (Se anulează ultima restabilire)** și faceți clic pe **Next (Următorul)**.

Dell Factory Image Restore (Restabilire imagine de sistem Dell)

 **ATENȚIONARE:** Utilizarea programului Dell Factory Image Restore (Restabilire imagine de sistem Dell) șterge permanent toate datele de pe hard disk și elimină toate programele sau driverele instalate după ce ați primit calculatorul. Dacă este posibil, efectuați o copie de rezervă a datelor înainte de a utiliza aceste opțiuni. Utilizați Dell Factory Image Restore (Restabilire imagine de sistem Dell) doar dacă System Restore (Restabilire sistem) nu a rezolvat problema sistemului de operare.

 **ATENȚIONARE:** Dell Factory Image Restore (Restabilire imagine de sistem Dell) nu este disponibilă dacă hard diskul este formatat sau partiționat cu ajutorul discului Operating System (Sistem de operare).

Opțiuni de recuperare a sistemului

 **NOTĂ:** Este posibil ca Dell Factory Image Restore (Restabilire imagine de sistem Dell) să nu fie disponibilă în anumite țări sau pe anumite calculatoare.

Utilizați Dell Factory Image Restore (Restabilire imagine de sistem Dell) doar ca ultimă metodă pentru a restabili sistemul de operare. Aceste opțiuni readuc hard diskul la starea de operare existentă la momentul cumpărării. Toate programele sau fișierele adăugate de când ați primit calculatorul—inclusiv fișierele de date—sunt permanent șterse de pe hard disk. Fișierele de date includ documente, foi de lucru, mesaje de e-mail, fotografiile digitale, fișiere cu muzică și altele. Dacă este posibil, efectuați o copie de rezervă a tuturor datelor înainte de a utiliza Factory Image Restore (Restabilire imagine de sistem Dell).

Dell Factory Image Restore (Restabilire imagine de sistem Dell)

1. Porniți calculatorul. La apariția logo-ului Dell apăsați de câteva ori pe <F8> pentru a accesa fereastra **Vista Advanced Boot Options (Opțiuni avansate de pornire Vista)**.
2. Selectați **Repair Your Calculator (Reparare calculator)**.
3. Apare fereastra **System Recovery Options (Opțiuni de recuperare a sistemului)**.
4. Selectați un aspect pentru tastatură și faceți clic pe **Next (Următorul)**.
5. Pentru a accesa opțiunile de recuperare, conectați-vă ca utilizator local. Pentru a accesa linia de comandă, tasteți `administrator` în câmpul **User name (Nume utilizator)**, apoi faceți clic pe **OK**.

6. Faceți clic pe **Dell Factory Image Restore (Restabilire imagine de sistem Dell)**. Apare ecranul de întâmpinare **Dell Factory Image Restore (Restabilire imagine de sistem Dell)**.

 **NOTĂ:** În funcție de configurare, este posibil să fie necesară să selectați **Dell Factory Tools (Instrumente de sistem Dell)**, apoi **Dell Factory Image Restore (Restabilire imagine de sistem Dell)**.

7. Faceți clic pe **Next (Următorul)**. Apare ecranul **Confirm Data Deletion (Confirmare ștergere date)**.

 **ATENȚIONARE:** Dacă nu doriți să continuați cu **Factory Image Restore (Restabilire imagine de sistem Dell)**, faceți clic pe **Cancel (Revocare)**.

8. Faceți clic pe caseta de selectare pentru a confirma că doriți continuarea reformatării hard diskului și restabilirea software-ului de sistem la condițiile inițiale, apoi faceți clic pe **Next (Următorul)**.

Procesul de restabilire începe și este posibil să dureze cinci sau mai multe minute pentru a se finaliza. Apare un mesaj atunci când sistemul de operare și aplicațiile instalate inițial au fost restabilite la condițiile inițiale.

9. Faceți clic pe **Finish (Finalizare)** pentru a reporni sistemul.

Reinstalarea sistemului de operare

Înainte de a începe

Dacă reinstalați sistemul de operare Microsoft® Windows® pentru a corecta o problemă cu un driver recent instalat, mai întâi încercați să utilizați Windows Device Driver Rollback (Revenire driver pentru dispozitiv). Dacă Device Driver Rollback (Revenire driver pentru dispozitiv) nu a rezolvat problema, atunci utilizați System Restore (Restabilire sistem) pentru a readuce sistemul de operare la starea existentă înainte de a instala noul driver pentru dispozitiv. Consultați „System Restore” (Restabilire sistem) la pagina 37.

 **ATENȚIONARE: Înainte de a efectua instalarea, efectuați o copie de rezervă a fișierelor de date de pe hard diskul primar. Pentru configurațiile convenționale de hard disk, hard diskul primar este primul disk detectat de calculator.**

Pentru a reinstala Windows, vă sunt necesare următoarele elemente:

- Discul Dell *Operating System (Sistem de operare Dell)*
- Discul *Drivers and Utilities (Driveri și utilitare)*

 **NOTĂ:** Discul *Drivers and Utilities (Driveri și utilitare)* conține drivere ce au fost instalate în timpul asamblării calculatorului. Utilizați discul Dell *Drivers and Utilities (Driveri și utilitare)* pentru a încărca orice driver solicitat. În funcție de zona din care ați comandat calculatorul, sau dacă ați solicitat discul, discul *Dell Drivers and Utilities (Driveri și utilitare)* și discul *Operating System (Sistem de operare)* este posibil să nu fie expediate împreună cu calculatorul.

Reinstalarea Windows Vista®

Procesul de reinstalare este posibil să dureze între 1 și 2 ore până la finalizare. După reinstalarea sistemului de operare, este necesară și reinstalarea driverelor dispozitivelor, a programului de protecție antivirus și a altor aplicații software.

1. Salvați și închideți toate fișierele deschise și părăsiți orice program deschis.
2. Inserați discul *Operating System (Sistem de operare)*.
3. Faceți clic pe **Exit (Ieșire)** în cazul în care apare mesajul **Install Windows (Instalare Windows)**.
4. Reporniți calculatorul.
5. La apariția logo-ului DELL, apăsați imediat <F12>.

 **NOTĂ:** Dacă așteptați prea mult și apare logo-ul sistemului de operare, așteptați în continuare până când vedeți desktopul Microsoft® Windows®, apoi opriți calculatorul și încercați din nou.

 **NOTĂ:** Următoarele etape modifică secvența de pornire doar pentru o singură dată. La următoarea pornire, calculatorul respectă dispozitivele specificate în programul de configurare al sistemului.

6. La apariția listei cu dispozitivele de pornire, evidențiați **CD/DVD/CD-RW Drive (Unitate CD/DVD/CD-RW)** și apăsați pe <Enter>.
7. Apăsați pe orice tastă pentru **Boot from CD-ROM (Pornire de pe CD-ROM)**. Urmăți instrucțiunile de pe ecran pentru a finaliza instalarea.

Obținerea ajutorului

Dacă întâmpinați o problemă cu calculatorul dvs., puteți efectua următoarele etape pentru a diagnostica și depana problema:

1. Consultați „Rezolvarea problemelor” la pagina 23 pentru informații și proceduri legate de problema pe care o întâmpină calculatorul dvs.
2. Consultați „Dell Diagnostics” (Diagnosticare Dell) la pagina 35 pentru proceduri privind executarea Dell Diagnostics (Diagnosticare Dell).
3. Completați „Diagnostic Checklist” (Listă de verificare pentru diagnosticare) la pagina 50.
4. Utilizați suita extinsă de servicii online disponibile la Suport Dell (**support.dell.com**) pentru ajutor în procedurile de instalare și de depanare. Consultați „Servicii online” la pagina 46 pentru o

listă detaliată a serviciilor online oferite de Suport Dell.

5. Dacă etapele precedente nu au rezolvat problema, consultați „Cum se poate contacta Dell” la pagina 51.

 **NOTĂ:** Contactați Suport Dell de la un telefon apropiat de calculator astfel încât personalul de suport să vă poată asista în orice procedură necesară.

 **NOTĂ:** Este posibil ca sistemul Coduri de service expres Dell să nu fie disponibil în toate țările.

La solicitarea sistemului telefonic automat Dell, introduceți Codul de service expres pentru a redirecționa apelul direct la personalul de asistență adecvat. Dacă nu aveți un Cod de service expres, accesați folderul **Dell Accessories (Accesorii Dell)**, faceți clic dublu pe pictograma **Express**

Service Code (Cod de service expres) și urmați instrucțiunile.

 **NOTĂ:** Este posibil ca unele din serviciile următoare să nu fie întotdeauna disponibile în toate locațiile din afara zonei continentale a Statelor Unite. Contactați reprezentantul Dell local pentru informații despre disponibilitate.

Asistența tehnică și serviciul pentru clienți

Serviciul de asistență Dell este disponibil pentru a răspunde întrebărilor legate de hardware-ul Dell. Personalul de asistență utilizează diagnosticarea bazată pe calculator pentru a furniza răspunsuri rapide și precise.

Pentru a contacta serviciul de asistență Dell, consultați „Înainte de a apela” la pagina 49 și vedeți informațiile de contact pentru regiunea dvs. sau accesați adresa **support.dell.com**.

DellConnect™

DellConnect este un instrument simplu de acces online ce îi permite unui reprezentant de asistență și service Dell să acceseze calculatorul dvs. printr-o conexiune de bandă largă, să diagnosticheze problema și să o repare, totul sub supravegherea dvs. Pentru mai multe informații, accesați adresa **support.dell.com** și faceți clic pe **DellConnect**.

Servicii online

Puteți afla despre produsele și serviciile Dell pe următoarele site-uri de Web:

- **www.dell.com**
- **www.dell.com/ap** (doar țările din regiunea Asia/Pacific)
- **www.dell.com/jp** (doar Japonia)
- **www.euro.dell.com** (doar Europa)
- **www.dell.com/la** (doar țările din zona Americii Latine și Caraibe)
- **www.dell.ca** (doar Canada)

Puteți accesa Suport Dell prin intermediul următoarelor site-uri de Web și adrese de e-mail:

Site-uri de Web Suport Dell

- **support.dell.com**
- **support.jp.dell.com** (doar Japonia)
- **support.euro.dell.com** (doar Europa)

Adrese de e-mail ale Dell Support

- **mobile_support@us.dell.com**
- **support@us.dell.com**
- **la-techsupport@dell.com** (doar țările din America Latină și Caraibe)
- **apsupport@dell.com** (doar țările din zona Asia/Pacific)

Adrese de e-mail pentru Dell Marketing and Sales

- **apmarketink@dell.com** (doar țările din zona Asia/Pacific)
- **sales_canada@dell.com** (doar Canada)

Protocol de transfer de fișiere anonim (FTP)

- **ftp.dell.com**

Conectați-vă ca utilizator: `anonymous` și utilizați adresa dvs. de e-mail ca parolă.

Serviciul automat de stare a comenzii

Pentru a verifica starea oricărui produs Dell pe care l-ați comandat, puteți accesa adresa **support.dell.com** sau puteți apela serviciul automat de stare a comenzii. Un serviciu de înregistrare vă solicită informații necesare localizării și raportării comenzii dvs. Pentru numărul de telefon de apelat pentru regiunea dvs., consultați „Cum se poate contacta Dell” la pagina 51.

Dacă întâmpinați o problemă cu comanda dvs., cum ar fi componente lipsă sau facturare incorectă, contactați serviciul Dell de asistență pentru clienți. Să aveți factura sau bonul de livrare la îndemână atunci când efectuați apelul. Pentru numărul de telefon de apelat pentru regiunea dvs., consultați „Cum se poate contacta Dell” la pagina 51.

Informații despre produse

Dacă aveți nevoie de informații despre alte produse disponibile de la Dell sau dacă doriți să efectuați o comandă, accesați site-ul de Web Dell la adresa **www.dell.com**. Pentru numărul de telefon de apelat pentru regiunea dvs. sau pentru a discuta cu un specialist în vânzări, consultați „Cum se poate contacta Dell” la pagina 51.

Returnarea pentru reparații a produselor în garanție sau pentru ramburs

Pregătiți toate articolele care sunt restituite, atât pentru reparație cât și pentru ramburs, după cum urmează:

1. Apelați Dell pentru a obține un Număr de autorizație pentru restituirea materialului și scrieți-l clar și la vedere pe exteriorul cutiei.
2. Pentru numărul de telefon de apelat pentru regiunea dvs., consultați „Cum se poate contacta Dell” la pagina 51.
3. Includeți o copie a facturii și o scrisoare care descrie motivul restituirii.
4. Includeți o copie a Diagnostic Checklist (Listă de verificare pentru diagnosticare) (consultați „Listă de verificare pentru diagnosticare” la pagina 50), indicând testele efectuate și orice mesaj de

eroare raportat de Dell Diagnostics (Diagnosticare Dell) (consultați „Dell Diagnostics (Diagnosticare Dell)” la pagina 35).

5. Includeți orice accesoriu ce aparține articolelor restituite (cabluri de alimentare, software, instrucțiuni și altele), dacă restituirea se face în scopul rambursării.

6. Împachetați echipamentul de restituit în ambalajul original (sau echivalent).

 **NOTĂ:** Dvs. vă revine plata cheltuielilor de expediere. De asemenea, vă revine răspunderea asigurării oricărui produs restituit și vă asumați riscul de pierdere în timpul expedierii către Dell. Pachetele cu plata ramburs (C.O.D) nu sunt acceptate.

 **NOTĂ:** Restituirile care nu vor respecta toate cerințele de mai sus vor fi refuzate la depozitul de recepție Dell și vă vor fi înapoiate.

Înainte de a apela

 **NOTĂ:** Fiți pregătit cu Codul de service expres atunci când apelați. Codul ajută sistemul telefonic automat de răspuns Dell să direcționeze apelul dvs. mai eficient. Este posibil să vi se ceară Eticheta de service.

Nu uitați să completați următoarea listă Diagnostics Checklist (Lista de verificare pentru diagnosticare). Dacă este posibil, porniți calculatorul înainte de a apela Dell pentru asistență și apelați de la un telefon apropiat de calculator. S-ar putea să vi se solicite să tastați câteva comenzi la tastatură, să faceți schimb de informații detaliate în timpul operațiilor sau să încercați alți pași de depanare posibili doar de la calculator. Asigurați-vă că documentația calculatorului este disponibilă.

Diagnostic Checklist (Listă de verificare pentru diagnosticare)

- Nume:
- Dată:
- Adresă:
- Număr de telefon:
- Etichetă de service (cod de bare în partea superioară a calculatorului):
- Cod de service expres:
- Număr de autorizație pentru restituirea materialului (dacă este comunicat de tehnicianul de asistență Dell):
- Sistem de operare și versiune:
- Dispozitive:
- Carduri de extensie:
- Sunteți conectat la o rețea? Da/Nu
- Rețea, versiune și adaptor de rețea:
- Programe și versiuni:

Consultați documentația sistemului dvs. de operare pentru a determina conținutul fișierelor de inițializare a calculatorului. În cazul în care calculatorul este conectat la o imprimantă, imprimați toate fișierele. În caz contrar, notați conținutul fiecărui fișier înainte să apelați Dell.

- Mesaj de eroare, cod sonor sau cod de diagnosticare:
- Descrierea problemei și procedurile pe care le-ați efectuat:

Cum se poate contacta Dell

Clienții din Statele Unite ale Americii pot apela 800-WWW-DELL (800-999-3355).

 **NOTĂ:** Dacă nu dispuneți de o conexiune activă la Internet, puteți găsi informații de contact pe factura de achiziție, pe bonul de livrare, pe foaia de expediție sau în catalogul de produse Dell.

Dell oferă mai multe opțiuni de asistență și service online și telefonic. Disponibilitatea variază în funcție de țară și produs, iar unele servicii s-ar putea să nu fie disponibile în regiunea dvs.

Pentru a contacta Dell referitor la probleme de vânzări, asistență tehnică sau service pentru clienți:

1. Vizitați **support.dell.com**.
2. Verificați țara sau regiunea dvs. în meniul vertical **Choose A Country/Region (Alegere țară/regiune)** din partea de jos a paginii.
3. Faceți clic pe **Contact Us (Contactați-ne)** în partea stângă a paginii.
4. Selectați serviciul sau legătura de asistență tehnică adecvată, în funcție de necesitățile dvs.
5. Alegeți metoda de a contacta Dell care vă este convenabilă.

Găsirea mai multor informații și resurse

Dacă aveți nevoie:

să reinstalați sistemul de operare.

să găsiți numărul modelului de sistem.

să executați un program de diagnostic pe calculator, să reinstalați software-ul de sistem de desktop sau să actualizați driverele pentru calculatorul dvs. și fișierele „readme”.

să aflați mai multe despre sistemul de operare, întreținerea perifericelor, RAID, Internet, Bluetooth®, lucrul în rețea și e-mail.

să efectuați un upgrade al calculatorului cu memorie nouă sau suplimentară, sau cu un hard disk nou.

să reinstalați sau să înlocuiți o porțiune defectă sau uzată.

Consultați:

discul *Operating System (Sistem de operare)*.

partea din spate a calculatorului.

discul *Drivers and Utilities (Drivere și utilitare)*.



NOTĂ: Actualizările de drivere și de documentație pot fi găsite pe site-ul de Web Dell™ Support la adresa **support.dell.com**.

Ghidul tehnologic Dell disponibil pe hard disk.

Manualul de service pe site-ul de Web Dell Support la adresa **support.dell.com**.



NOTĂ: În unele țări, desfacerea calculatorului și înlocuirea părților acestuia este posibil să anuleze garanția. Verificați politicile de garanție și de returnare înainte de a interveni în interiorul calculatorului.

Dacă aveți nevoie:

să găsiți informații privind cele mai bune practici de siguranță pentru calculatorul dvs.

să revedeți informațiile legate de garanție, Termeni și condițiile (doar pentru S.U.A.), Instrucțiuni de siguranță, Informații de reglementare, Informații de ergonomie și Acordul de licență al utilizatorului final.

să găsiți Eticheta de service/Codul de service expres — Trebuie să utilizați Eticheta de service pentru a identifica calculatorul la adresa **support.dell.com** sau pentru a contacta suportul tehnic.

să găsiți drivere și descărcări.

să accesați suportul tehnic și ajutorul pentru produse.

să verificați starea comenzii pentru achiziții noi.

să găsiți soluții și răspunsuri pentru întrebări comune.

să localizați informații pentru actualizări recente a modificărilor tehnice ale calculatorului sau ale materialelor de referințe tehnice pentru utilizatori experimentați sau pentru tehnicieni.

Consultați:

Înainte de a efectua lucrări în interiorul calculatorului, citiți instrucțiunile de siguranță livrate împreună cu calculatorul. Pentru informații suplimentare despre cele mai bune practici privind siguranța, consultați pagina de start privind conformitatea cu reglementările, la adresa **www.dell.com/regulatory_compliance**.

partea superioară a calculatorului

site-ul de Web Dell Support la adresa **support.dell.com**.

Specificații

Model calculator



Inspiron 535

Inspiron 537

Inspiron 545

Inspiron 546

Această secțiune oferă informații posibil necesare la instalarea, actualizarea driverelor și efectuarea de upgrade-uri pentru calculator.

 **NOTĂ:** Este posibil ca oferta să varieze în funcție de regiune. Pentru mai multe informații legate de configurarea calculatorului, faceți clic pe **Start**  → **Help and Support (Ajutor și asistență)** și selectați opțiunea de vizualizare a informațiilor despre calculator.

Unități

Accesibile din exterior

două locații pentru unități de 5,25 inchi pentru unități SATA DVD+/-RW Super Multi Drive sau unitate combo Blu-ray Disc™ sau unitate optică Blu-ray Disc RW

o locație de 3,5 inchi pentru o unitate FlexBay

Accesibile din interior

două locații de 3,5 inchi pentru unități de hard disk SATA

Conectori pe panoul frontal

USB	doi conectori compatibili cu USB 2.0
Audio	un conector de microfon, un conector de căști

Sloturi de extensie

PCI Express x16	un slot ce acceptă carduri de dimensiune maximă
PCI Express x1	un slot ce acceptă carduri de dimensiune maximă
PCI	două sloturi ce acceptă carduri de dimensiune maximă

Mediul calculatorului

Intervalul de temperaturi:

Operare	între 10° și 35° C (între 50° și 95° F)
Stocare	între – 40° și 65° C (între – 40° și 149° F)
Umiditatea relativă:	între 20% și 80% (fără condens)

Vibrație maximă (utilizând un spectru de vibrații aleator ce simulează mediul utilizatorului):

Operare	între 5 și 350 Hz la 0,0002 G2/Hz
Stocare	între 5 și 500 Hz de 0,001 la 0,01 G2/Hz

Specificații

Mediul calculatorului

Șoc maxim suportat (măsurat cu unitatea hard disc cu capetele parcate frontal și la un șoc sub forma unui impuls semisinusoidal de 2 ms):

Operare 40 G +/- 5% cu durata impulsului de 2 ms +/- 10% (echivalentul a 20 inchi/ sec [51 cm/sec])

Stocare 105 G +/- 5% cu durata impulsului de 2 ms +/- 10% (echivalentul a 50 inchi/ sec [127 cm/sec])

Altitudine (maximum):

Operare -între 15,2 și 3,048 m (-între 50 și 10.000 picioare)

Stocare -între 15,2 și 10.668 m (-între 50 și 35.000 picioare)

Mediul calculatorului

Nivel G2 sau inferior, așa cum
contaminant este definit de ISA-S71.04-
în 1985
suspensie

Alimentare

Alimentare cu c.c.

Putere 300 W

Disiparea maximă de căldură 1.023 BTU/h

 **NOTĂ:** Degajarea de căldură se calculează în funcție de puterea nominală a sursei de alimentare.

Tensiune 115/230 V c.a, 50/60 Hz,
7/4 A

Baterie rotundă celulă de litiu 3-V
CR2032

Date fizice

Înălțime (maximum):	37,53 cm (14,8 inchi)
Lățime (maximum):	17,59 cm (6,93 inchi)
Adâncime (maximum):	44,22 cm (17,44 inchi)
Greutate	începând de la 7,9 Kg (17,4 lb)

 **NOTĂ:** În funcție de modelul calculatorului, sunt posibile mici variații ale dimensiunilor fizice și ale greutateii.

Specificații

Pentru modelul	535/537	545	546
Procesor	Intel® Celeron® Intel Pentium® Dual-Core Intel Core™2 Duo Intel Core2 Quad (doar 537)	Intel Celeron Intel Pentium Dual-Core Intel Core2 Duo Intel Core2 Quad	AMD™ Sempron™ AMD Athlon™ AMD Athlon X2 AMD Phenom™
Memorie			
Conectori	doi	patru	patru
Minimum	1 GO (1 x 1 GO DIMM)	1 GO (1 x 1 GO DIMM)	2 GO (2 x 1 GO DIMM)
Maximum	4 GO (2 x 2 GO DIMM)	8 GO (4 x 2 GO DIMM)	8 GO (4 x 2 GO DIMM)
Tip memorie	800 MHz DDR2 DIMM; doar memorie non-ECC	800 MHz DDR2 DIMM; doar memorie non-ECC	800 MHz DDR2 DIMM; doar memorie non-ECC
Capacitate	1 GO și 2 GO	1 GO și 2 GO	1 GO și 2 GO

 **NOTĂ:** Pentru instrucțiuni despre efectuarea upgrade-ului de memorie, consultați *Manualul de service* pe site-ul de Web Dell Support la adresa **support.dell.com**.

Pentru modelul	535/537	545	546
Conectori pe panoul din partea din spate			
Audio	Conector pentru microfon	Conector pentru microfon	Conector pentru microfon
	Conector de ieșire audio	Conector de ieșire audio	Conector de ieșire audio
	Conector de intrare audio	Conector de intrare audio	Conector de intrare audio
		Conector surround S/D lateral	
		Conector surround S/D spate	
		Conector centru/subwoofer	
USB	patru conectori compatibili cu USB 2.0	patru conectori compatibili cu USB 2.0	patru conectori compatibili cu USB 2.0

Specificații

Adaptor de rețea	Conector RJ45	Conector RJ45	Conector RJ45
Video	Conector VGA	Conector VGA	Conector VGA Conector HDMI
Tip audio	Realtek ALC622 integrat 5.1 canale, High Definition Audio	Realtek ALC888 integrat 7.1 canale, High Definition Audio	Via VT1708S integrat 5.1 canale, High Definition Audio

Anexă

Mențiune produs Macrovision

Acest produs încorporează tehnologie protejată de drepturi de autor prin metode declarate de anumite brevete din Statele Unite și de alte drepturi de proprietate intelectuală deținute de Macrovision Corporation și alți deținători de drept. Utilizarea tehnologiei de protecție a drepturilor de proprietate intelectuală trebuie aprobată de Macrovision Corporation, fiind destinată exclusiv utilizării în particular sau în alte medii restrânse, în absența unei autorizații extinse oferite de către Corporația Macrovision. Dezasamblarea și modificarea echipamentului sunt interzise.

Index

A

adrese de e-mail

 pentru suport tehnic **47**

adrese de e-mail pentru asistență **47**

ajutor

 obținerea de asistență și suport **44**

apelarea Dell **49**

B

buton de alimentare și indicator luminos de alimentare **15, 16**

C

caracteristicile calculatorului **19**

caracteristici software **19**

căști

 conector pe partea din față **15**

CD-uri, jocuri și creare **20**

Centrul de asistență Dell **30**

conectare

 cablu opțional de rețea **8**

 ecrane **6**

 la Internet **10**

 utilizarea liniei comutate **11**

conectare FTP, anonim **47**

conector de rețea

 locație **18**

conectori frontali **14**

conexiune Internet **11**

conexiune la rețea wireless **23**

conexiune rețea

 reparare **24**

conservarea energiei **21**

copii de rezervă
 creare **21**
Cum se poate contacta Dell online **51**

D

date, copiere de rezervă **21**
DellConnect **46**
Dell Diagnostics (Diagnosticare Dell) **35**
Dell Factory Image Restore (Restabilire
imagine de sistem Dell) **37**
Diagnostic Checklist (Listă de verificare
pentru diagnosticare) **49**
DVD-uri, jocuri și creare **20**

E

energie
 conservare **21, 22**
expediere produse
 pentru returnare și reparare **48**

G

găsirea mai multor informații **52**
Ghid tehnologic Dell
 pentru mai multe informații **52**

H

hard disk
 tip **54**
Hardware Troubleshooter (Depanator
hardware) **34**

I

ISP
 Furnizor de servicii Internet **11**

M

mesaje de sistem **32**

O

opțiuni de reinstalare a sistemului **37**

P

particularizare

desktopul dvs. **20**

setări de energie **21**

probleme de alimentare, rezolvare **25**

probleme de memorie

rezolvare **26**

probleme hardware

diagnosticare **34**

probleme, rezolvare **23**

probleme software **27**

produse

informații și achiziționare **48**

R

reinstalare Windows **37**

restabilire imagine de sistem **39**

restituire în garanție **48**

resurse, găsirea mai multor **52**

rezolvare probleme **23**

S

serviciul pentru clienți **45**

site-uri de asistență

global **46**

specificații **54**

stare comandă **47**

suport tehnic **45**

System Restore (Restabilire sistem) **37**

T

temperatură

intervale de operare și stocare **55**

U

USB 2.0

conectori pe partea din față **15**

conectori pe partea din spate **18**

V

viteză rețea

testare **23**

W

Windows, reinstalare **37**

Windows Vista

configurare **10**

Program Compatibility Wizard (Expert
compatibilitate programe) **28**

reinstalare **43**

Tipărit în Irlanda.

www.dell.com | support.dell.com



OK468NA00